

Tiere falten mit Origami

Ausgehend von einem zumeist quadratischen Blatt Papier entstehen allein durch Falten 2- oder 3 dimensionale Objekte wie Tiere, Vögel, Papierflieger, Gegenstände und geometrische Körper. Hier findest du viele tolle Tiere die besonders schön mit Safari Papier aussehen. Viel Spaß und gutes Gelingen wünscht Aduis!!

Ein Zebra:

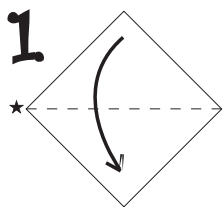
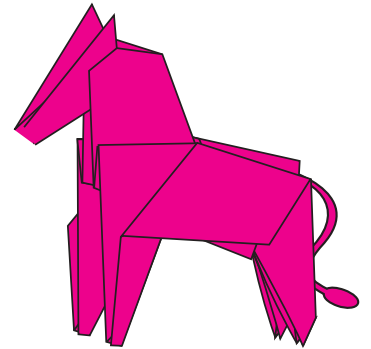
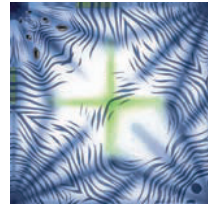
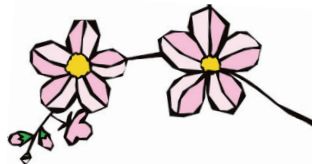

1. Bei dem farbigen Safari Papier faltest du so: die farbige Seite nach unten legen. Der Stern muss links sein, falte an der gestrichelten Linie die obere Spitze auf die untere.

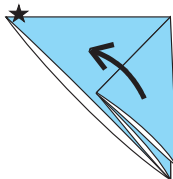
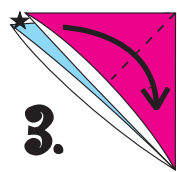

2. Falte an der getrichelten Linie von rechts nach links.

3. Den oberen „Flügel“ (rot dargestellt) nach rechts falten und wieder auffalten.

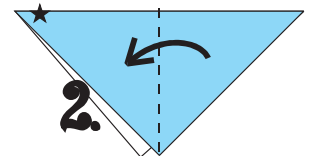

4. Nun das Dreieck anheben und wieder öffnen.

5. Drücke das Dreieck flach damit ein Quadrat entsteht.

6. Das Papier umdrehen.

7. Wiederhole die Schritte 3 - 5 auf der anderen Seite.

8. Falte den linken und den rechten oberen Flügel an der gestrichelten Linie zur Mitte (als rote Linie dargestellt). Danach alles auffalten.

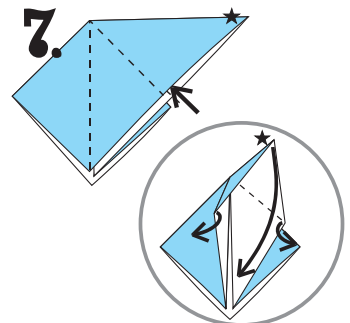
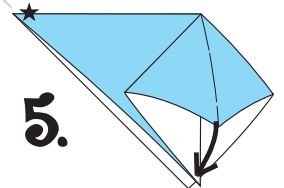
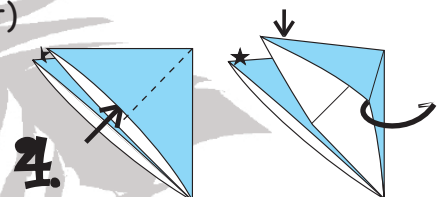
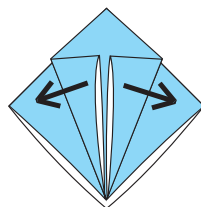
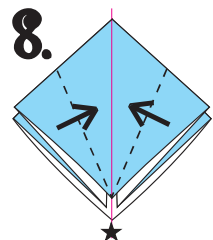
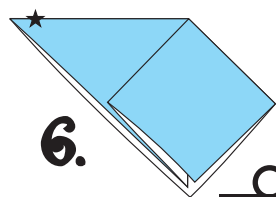

Benötigtes Material:

Faltpapier wenn vorhanden das Papier „Safari“

Benötigtes Werkzeug:

Schere
Kleber

9. Nun die gestrichelte Linie falzen. Falte die Oberseite an der gestrichelten Linie nach oben (rot dargestellt). Das Dreieck anheben und nach oben falten.

Beim Hochfalten beide Seiten zur Mitte falten und flach drücken.

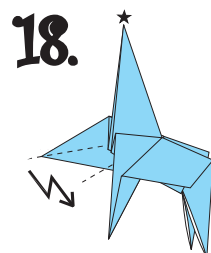
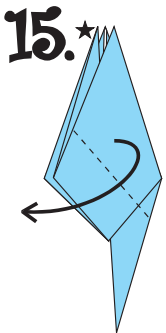
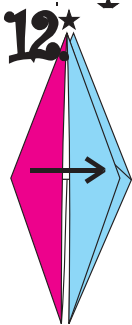
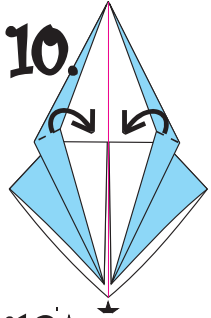

10. Drehe das Papier um.

11. Wiederhole die Schritte 8 - 9.

12. Falte den linken „Flügel“ (rot dargestellt) auf die rechte Seite. Drehe das Papier um und wiederhole es.

13. Das Papier ein weiteres Mal umdrehen.

14. Den linken Flügel nach innen umfalten (Umkehrfaltung).

15. Den vorderen „Flügel“ an der gestrichelten Linie nach links unten falten.

16. Wiederhole den Schritt 15 auf der Rückseite.

17. Schneide die dick gedruckten Linien ein. Die gestrichelten Linien faltest du. Öffne die „Flügel“ und falte sie nach innen um.

18. Wiederhole den Schritt 17 auf der Rückseite.

19. Schneide wieder die dick gedruckten Linien ein. Spitze an der gestrichelten Linie nach innen umfalten (Umkehrfaltung).

20. Falte die Spitze nach innen.

21. Die beiden rechten Spitzen nach innen umfalten. Die Spitzen links nach innen falten.

22. Schneide das überstehende Papier an der Linie ab.

23. Schneide einen Schwanz aus, mittig falten, einstecken und festkleben.

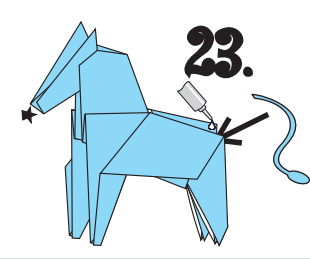
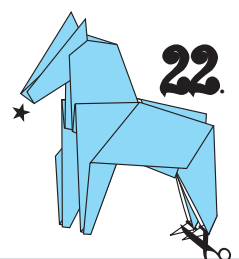
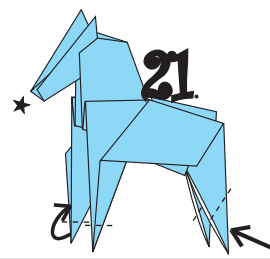
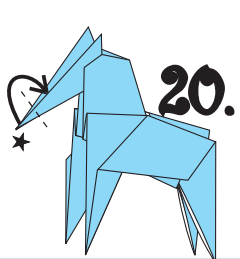
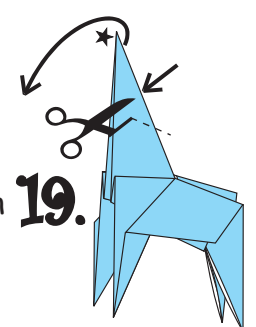
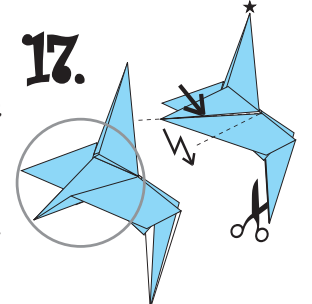
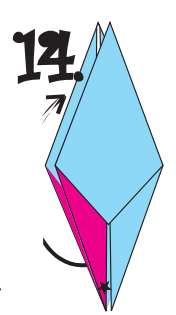
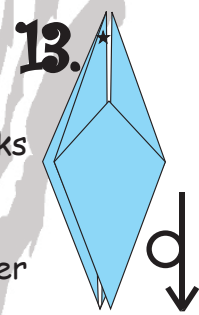
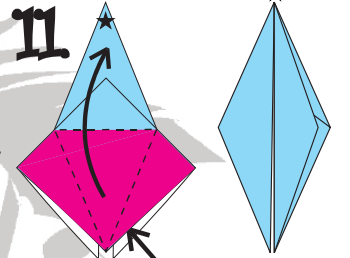
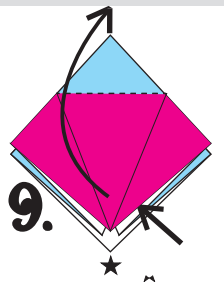

Der Löwe:

Die Schritte 1 - 12 sind identisch wie beim Zebra!

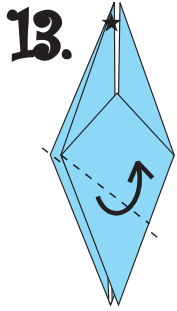
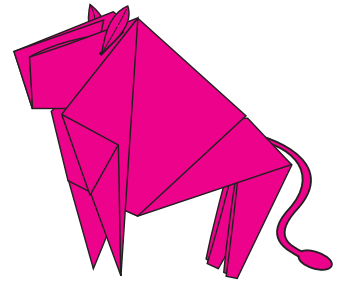
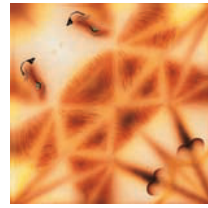

13. Falte an der gestrichelten Linie die Spitze nach oben. Papier umdrehen und alles wiederholen.

14. Drehe das Papier um 90° nach rechts.

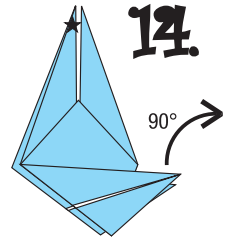

15. Falte den oberen „Flügel“ von rechts nach links (Umkehrfaltung).

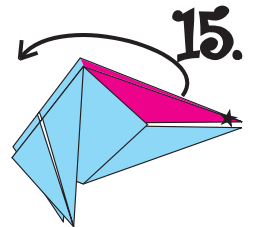

16. Schneide die dick gedruckten Linien ein.

17. Linke und rechte Spitze an der gestrichelten Linie nach innen umfalten.

18. Falte beide „Flügel“ (Vorder- und Rückseite) an den gestrichelten Linien zusammen.

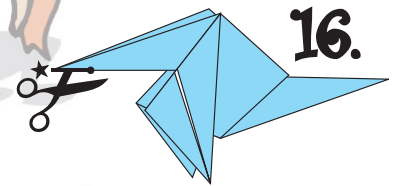

19. Ein weiteres Mal die dick gedruckten Linien einschneiden.

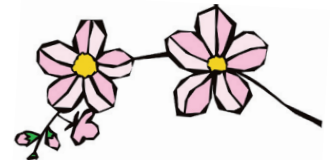

20. Falte die Spitzen nach innen. Den Schwanz ausschneiden, mittig falten, einstecken und festkleben.

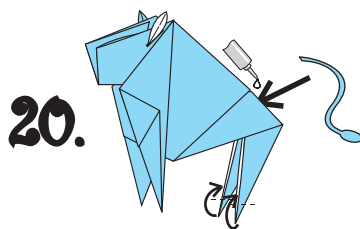
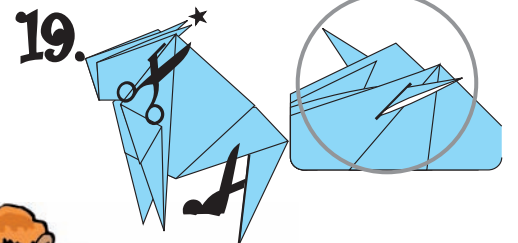
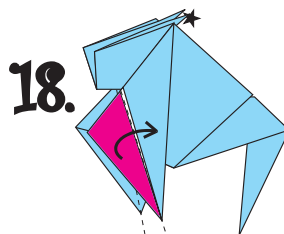
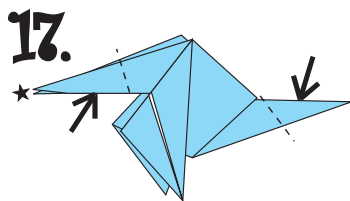

Der Elefant:

Der Kopf:

1. Die farbige Seite nach unten legen. Stern ist links, falte an den gestrichelten Linien zur Mitte (rot dargestellt).

2. Falze nun die gestrichelte Linie, Nummer 1 anheben und das Dreieck öffnen, dabei die Ecke nach innen drücken (2).

Beim Hochfalten den „Flügel“ nach rechts falten (an der rot dargestellten Linie) und flach drücken.

3. Wiederhole Schritt 2 am unteren „Flügel“.

4. Falte den oberen „Flügel“ (rot dargestellt) auf die Rückseite.

5. Die linke Spitze an der gestrichelten Linie nach innen umfalten.

6. Die Spitze an der gestrichelten Linie nach außen umfalten.

7. Die Spitzen nach innen umfalten.

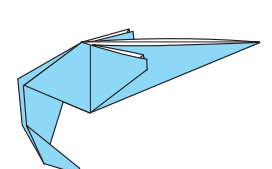
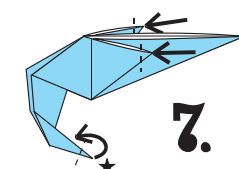
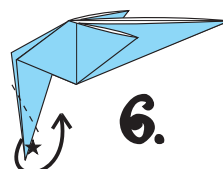
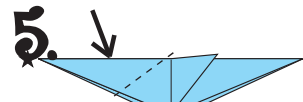
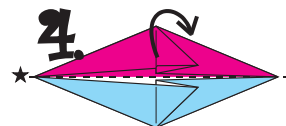
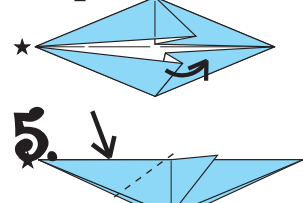
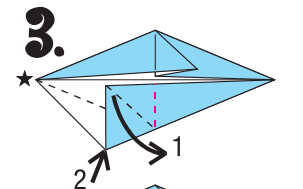
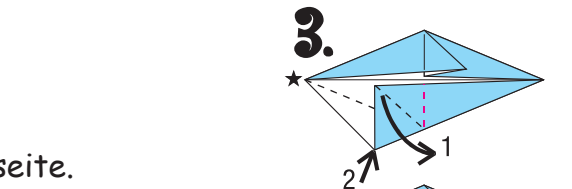
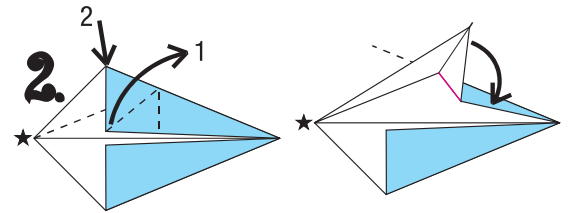
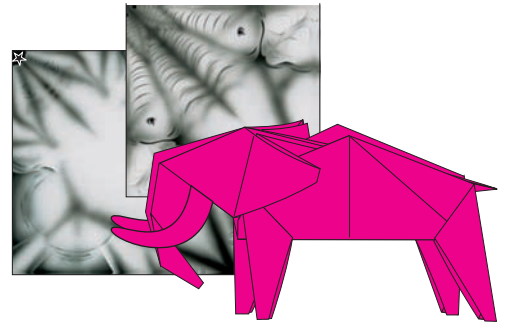

Der Körper:

Schritte 1-3 wie den Kopf falten.

4. Schneide die dick gedruckten Linien ein.

5. Falte die Unterseite auf die Oberseite.

6. Falte die linke Spitze nach rechts und die rechte Spitze nach links.

7. Wiederhole den Schritt 6 auf der Rückseite.

8. Falte beide Spitzen an den gestrichelten Linien nach außen.

9. Falte beide Ecken an den gestrichelten Linien nach innen.

10. Falte die Spitzen an den gestrichelten Linien nach innen.

Kopf in den Körper stecken und festkleben. Stoßzähne ausschneiden, einstecken und festkleben.

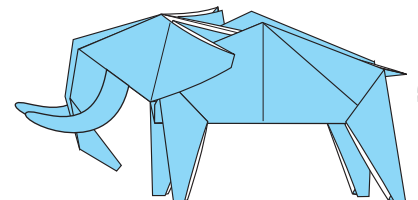
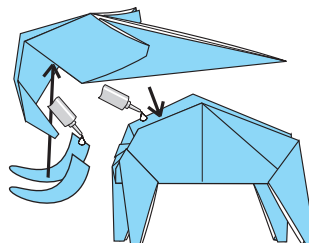
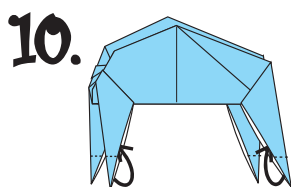
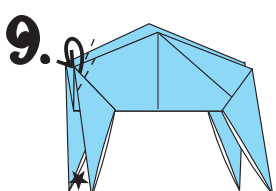
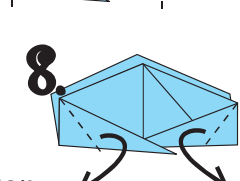
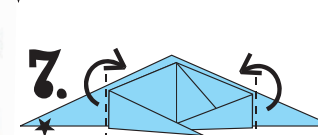
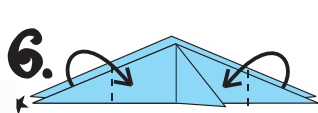
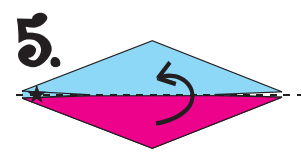
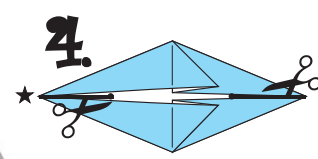

Das Nashorn:

Der Kopf:

Für den Kopf faltest du die Schritte 2 - 11 wie beim Zebra.

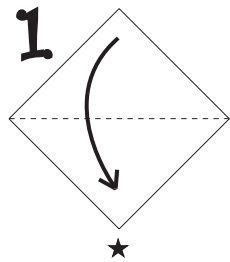
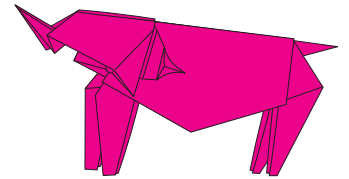
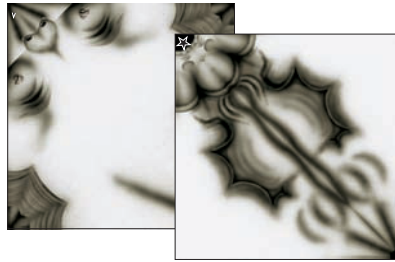

1. Die farbige Seite nach unten legen. Der Stern soll unten sein. Falte an der gestrichelten Linie die obere Spitze auf die untere.

2. Den vorderen „Flügel“ an der gestrichelten Linie nach links unten falten.

3. Wiederhole Schritt 2 auf der Rückseite.

4. Falte den rechten auf den linken „Flügel“. Wiederhole das ganze auf der Rückseite.

5. Falte den vorderen „Flügel“ (rot dargestellt) an der gestrichelten Linie nach oben.

6. Drehe das Papier um 90° nach links.

7. Falte den oberen „Flügel“ (rot dargestellt) auf die Rückseite.

8. Falte die gestrichelte Linie. Öffne das Dreieck, Spitze nach innen falten (rot dargestellte Fläche wird nach innen umgefaltet).

9. Falte den „Flügel“ nach links und wieder etwas auffalten.

10. Falte den „Flügel“ ein weiteres Mal nach links und wieder etwas auffalten.

11. Die Ohren auf der Vorder- und Rückseite falten: Gestrichelte Linien falzen. Drücke die Spitzen zusammen - so wie auf dem Bild dargestellt.

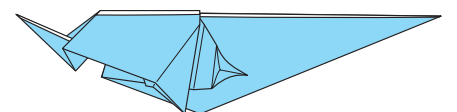
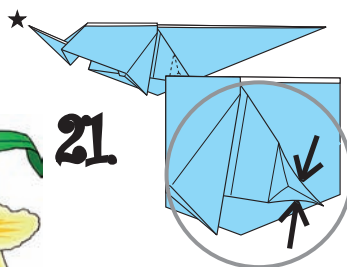
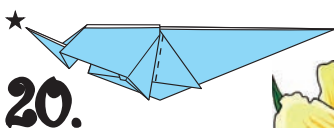
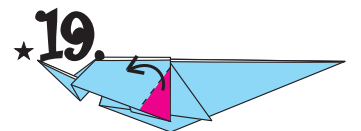
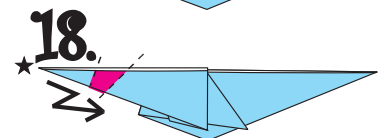
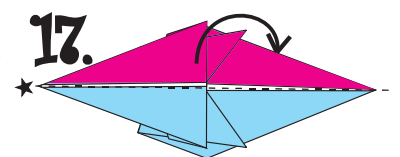
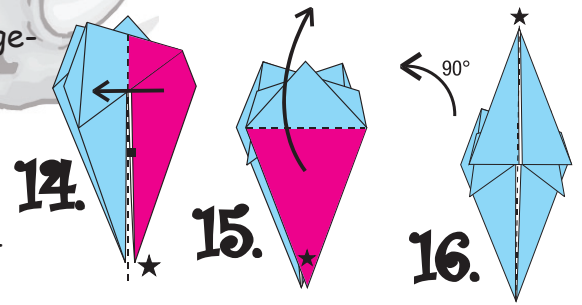
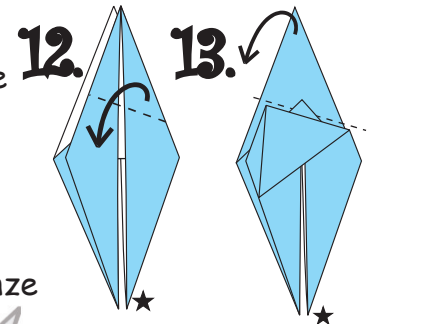

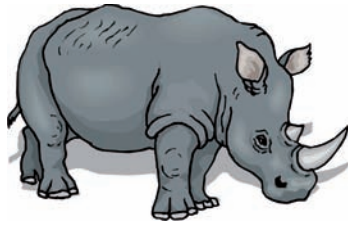

Der Körper:

1. Die farbige Seite nach unten legen, der Stern soll links sein. Falte an den gestrichelten Linien die Ecken zur Mitte (rot dargestellt).
2. Falte beide Seiten an den gestrichelten Linien zur Mitte.
3. Schneide die dick gedruckten Linien ein. Falte die rechte Spitze zweifach an der gestrichelten Linie.
4. Falte beide Ecken an den gestrichelten Linien nach innen.
5. Falte die Oberseite auf die Unterseite.
6. Falte beide Spitzen an den gestrichelten Linien nach innen.
7. Wiederhole Schritt 6 auf der Rückseite.
8. Falte die Spitzen (1) und die Ecken (2) nach innen wie dargestellt.
9. Kopf in den Körper stecken und festkleben.

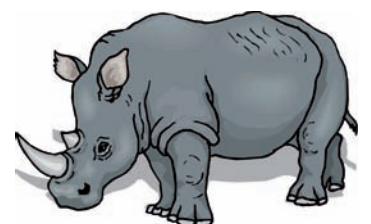
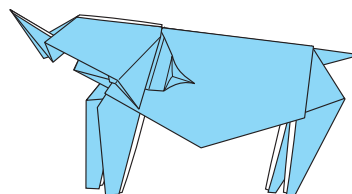
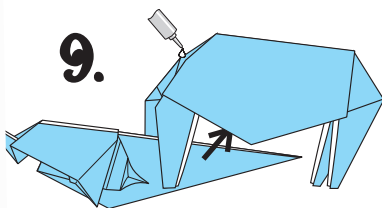
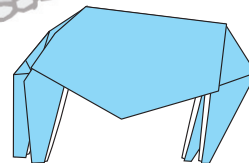
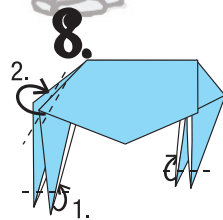
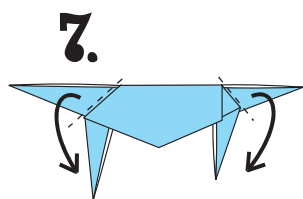
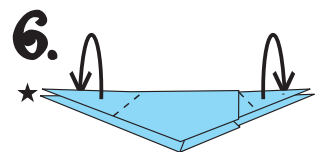
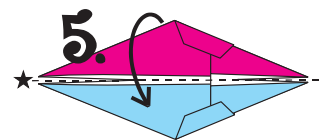
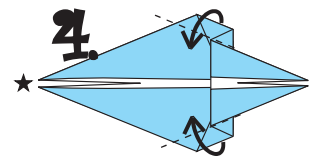
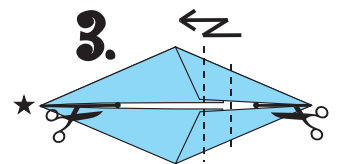
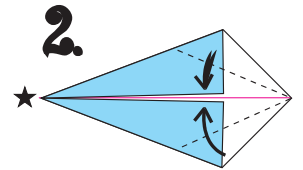
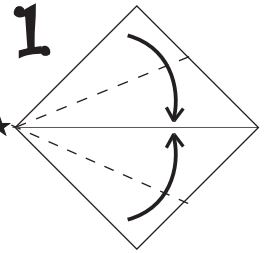

Die Giraffe:

Der Kopf:

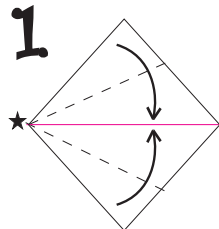
1  **1** Lege die farbige Seite nach unten, der Stern ist links. Falte an den gestrichelten Linien zur Mitte (rot dargestellte Linie).

2 Falte an den gestrichelten Linien zur Mitte (rot dargestellte Linie).

3 Falte die Oberseite auf die Unterseite.

4 1. Spitze nach innen falten. 2. An der gestrichelten Linie nach außen umfalten (Umkehrfaltung).

5 Schneide die dick gedruckte Linie ein.

6 1. Um den Kopf zu formen, falte das Papier nach unten und anschließend nach innen (2.). Die Spitze faltest du nach innen um (3.).

7 Hörner falten und am Kopf festkleben.

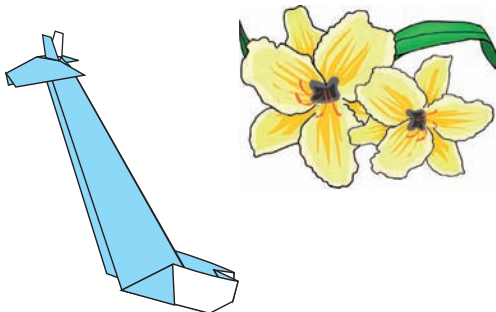
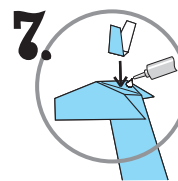
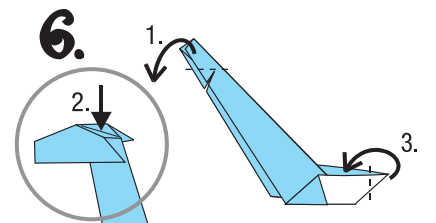
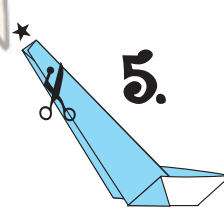
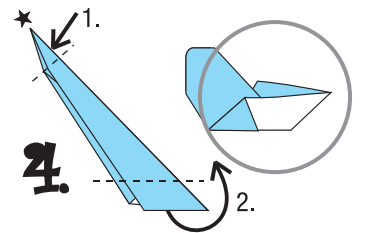
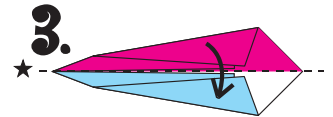
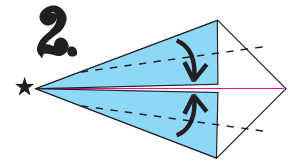
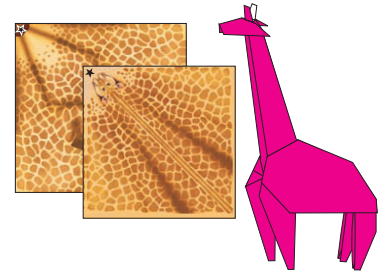

Der Körper:

1. Lege die farbige Seite nach unten. Der Stern ist wieder links. Falte an den gestrichelten Linien zur Mitte (rot dargestellte Linie).
2. Falte an den gestrichelten Linien zur Mitte (wieder rot dargestellt).
3. Schneide die dick gedruckten Linien ein.
4. Falte die Oberseite auf die Unterseite.
5. Falte beide „Flügel“ an der gestrichelten Linie nach innen.
6. Wiederhole den Schritt 5 auf der Rückseite.
7. Falte alle 4 Ecken nach innen.
8. Falte die Spitzen nach innen.
9. Schneide einen Schwanz aus und falte diesen mittig zusammen. Stecke Kopf und Schwanz in den Körper und klebe diese fest.

