

## Multispiel „Spielfieber“

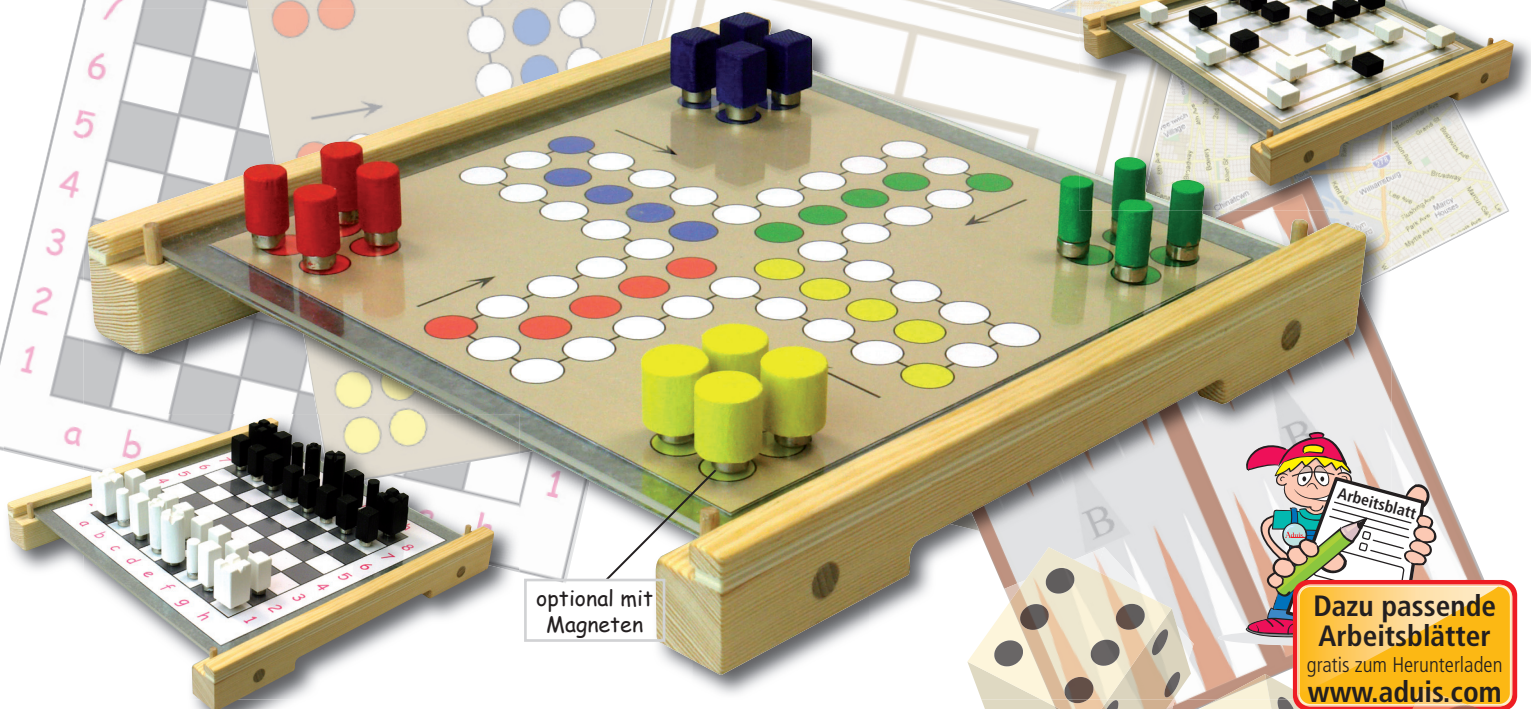

Unsere Antwort zur Stimulation des Immunsystems!

Denkt ihr euch nicht auch manchmal: „Schon wieder Ferien!“ Lange Tage und Nächte in denen nicht viel passiert und ihr irgendwie nervös und schwitzend im Bett liegt, schon wieder dieselbe Musik hört und euch einfach nach Fieber ist. Da haben wir jetzt genau das Richtige für euch. Ein Multispiel! Und das treibt die Temperatur erst so richtig nach oben. Für Spannung ist gesorgt. Man soll ja ein Fieber niemals unterdrücken.

|                    |                     |               |                           |
|--------------------|---------------------|---------------|---------------------------|
| Name:              |                     | Klasse:       |                           |
| <b>Stückliste:</b> |                     | <b>Teile:</b> | <b>Werkzeugvorschlag:</b> |
| 1 Tafelblech       | 200 / 200 / 0,55 mm | A             | Bleistift, Lineal         |
| 1 Polystyrol       | 200 / 200 / 2 mm    | B             | Schleifpapier, Hammer     |
| 2 Leisten          | 225 / 20 / 20 mm    | C             | Vorstecher                |
| 2 Leisten          | 225 / 10 / 5 mm     | D             | transparentes Klebeband   |
| 2 Sperrholzleisten | 225 / 8 / 3 mm      | E             | Bohrer Ø 4,5 und 8 mm     |
| 2 Rundstäbe        | 217 / Ø 8 mm        | F             | Leim, Alleskleber         |
| 1 Rundstäbe        | 130 / Ø 4 mm        | G             | Laubsäge, Feinsäge        |
| 1 Rundstab         | 195 / Ø 8 mm        |               | Schere                    |
| 1 Rundstab         | 160 / Ø 10 mm       |               |                           |
| 1 Rundstab         | 160 / Ø 14 mm       |               |                           |
| 2 Leisten          | 250 / 15 / 15 mm    |               |                           |
| 2 Leisten          | 300 / 10 / 10 mm    |               |                           |
| 2 Spielvorlagen A4 |                     |               |                           |
| 2 Spielwürfel      |                     |               |                           |

Die Bauanleitung:1. Explosionszeichnung:

Verschafe dir einen Überblick.

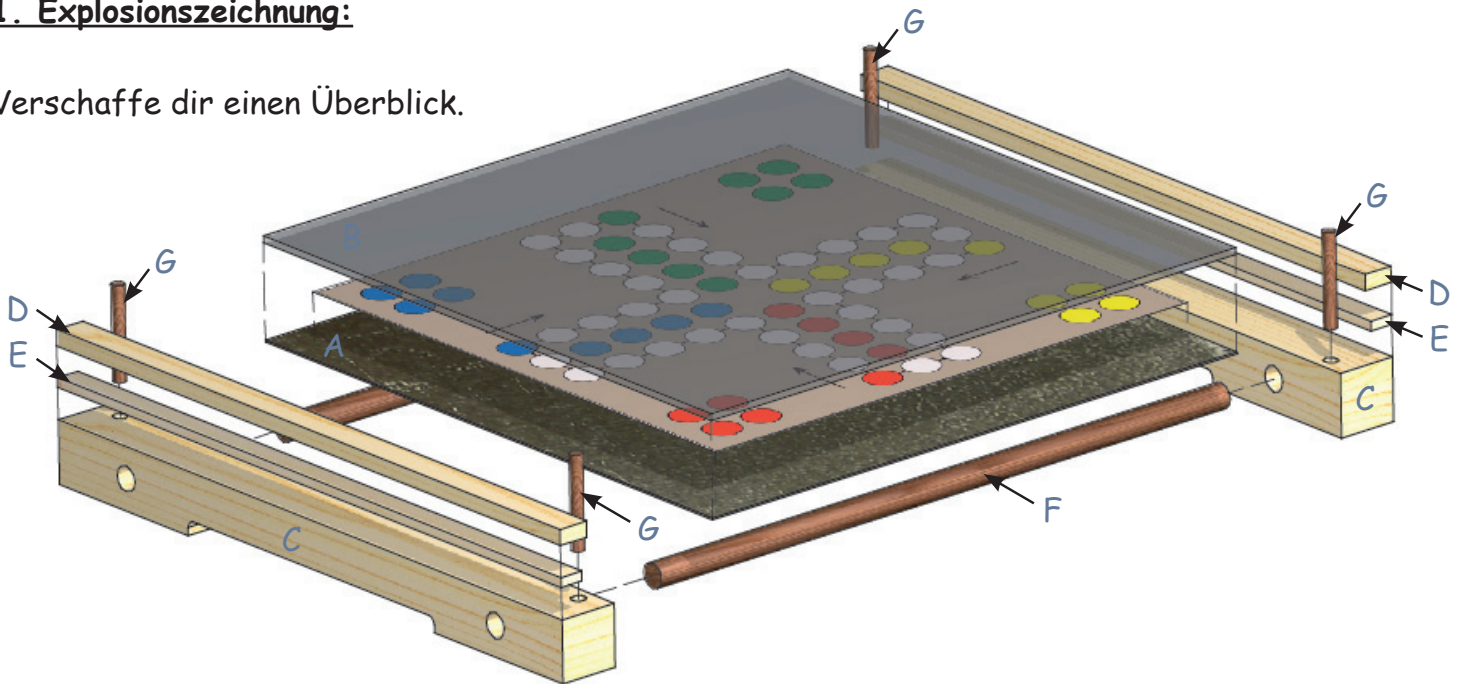
2. Allgemeines:

Der Werkpackung Multispiel liegen 2 Spielvorlagen (Mensch ärgere dich nicht, Mühle) bei.

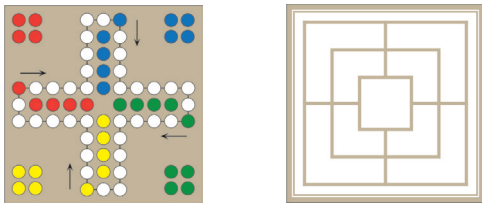

- 3 weitere Spiele (Backgammon, Schach, MisterX) können kostenlos im Internet unter [www.aduis.com](http://www.aduis.com) heruntergeladen und ausgedruckt werden.

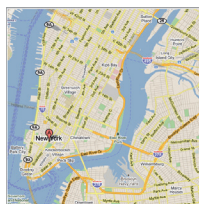
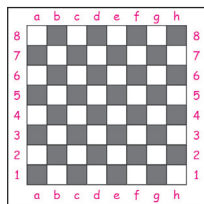
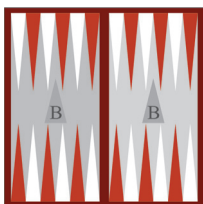

- Sie können selbstverständlich auch eigene Vorlagen verwenden - (Gerne passen wir diese in der richtigen Größe an und stellen sie zum Download auf unsere Homepage).
- Der Werkpackung liegt genügend Material bei, um die Spielsteine für alle 5 Spielvorlagen (Mensch ärgere dich nicht, Mühle, Backgammon, Schach und MisterX) zu fertigen.
  - Form und Muster der Spielsteine sind **frei gestaltbar**.
- Optional können alle Spielsteine mit Magneten beklebt werden.
  - Sie haften dadurch selbstständig auf der Spielfläche.

Option

Spielstein

Magnet

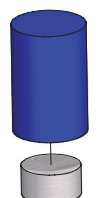

### 3. Der Rahmen - Teil (C-E):

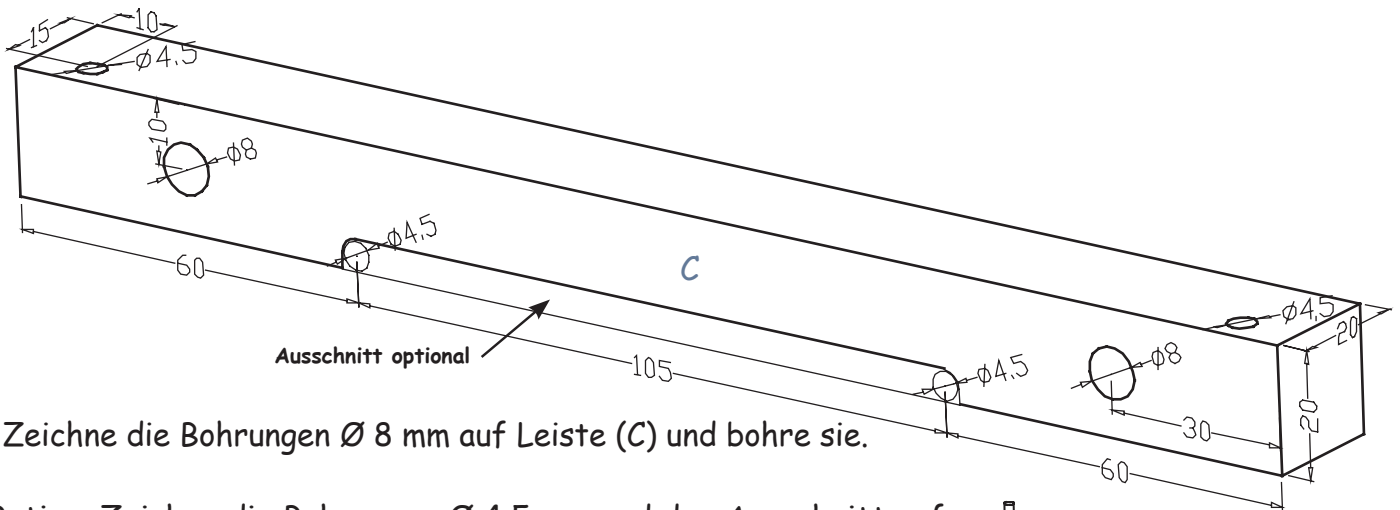

- Zeichne die Bohrungen  $\varnothing 8$  mm auf Leiste (C) und bohre sie.

Option: Zeichne die Bohrungen  $\varnothing 4,5$  mm und den Ausschnitt auf.

- Bohre die Löcher und arbeite den Ausschnitt aus (sägen, raspeln, feilen).

- 1 Leime die Leisten (D,E) auf die Leisten (C).

- 2 Leime die Teile (C+F) zu einen Rahmen zusammen.

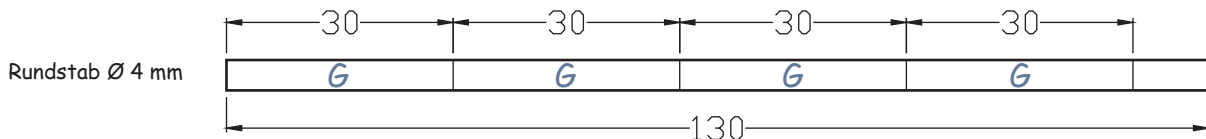
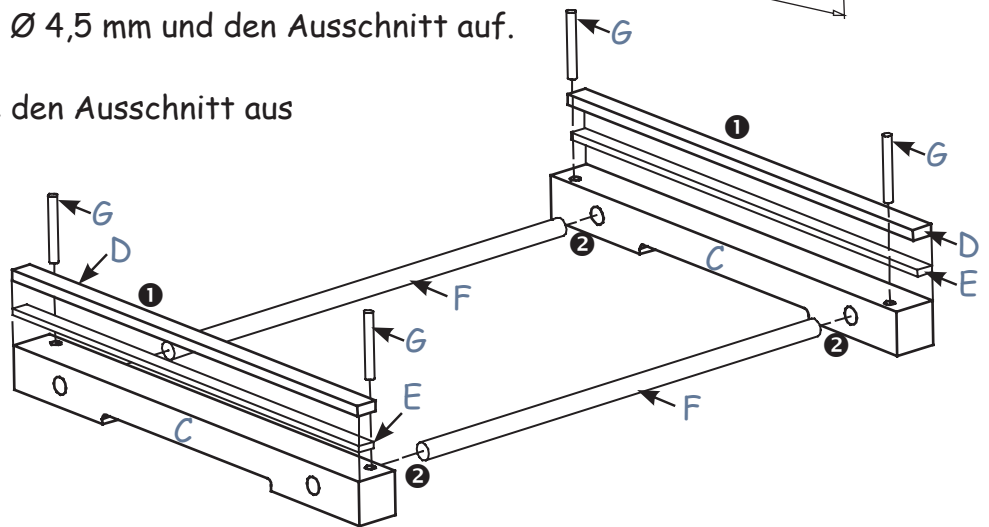

- Säge die Rundstäbe (G) nach Abbildung ab und stecke sie in die Bohrungen der Teile (C).

### 4. Das Spielfeld - Teil (A,B) und Spielvorlage:

- Schneide die Spielvorlage für Mensch ärgere dich nicht bzw. Mühle mit einer Schere aus.

- Lege die Spielvorlage auf das Blech und mitte sie aus.

- Ziehe die Schutzfolie von Plexiglas (B) ab.

- Lege Teil (B) auf die Spielvorlage.

- Entferne 2 Rundstäbe (G) aus den Teil (C) und schiebe das gesamte Spielfeld ein.

- Stecke anschließend die Rundstäbe (G) wieder ein.

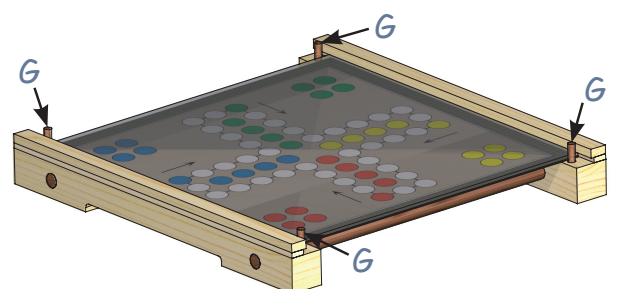
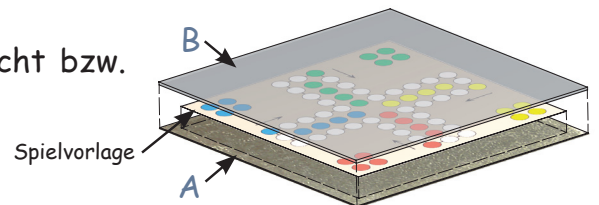



## 5. Die Spielsteine:

Dieser Werkpackung liegt genügend Material zur Herstellung der Spielsteine für alle Spiele in der unten stehenden Tabelle bei.

-> Beachte die Aufteilung der Spielsteine auf die angegebenen Rundstäbe und Leisten.

| Material für Spielsteine  | Mensch ärgere dich nicht | Mühle oder Backgammon                                    | Schach                                 | MisterX  |
|---------------------------|--------------------------|--|--|--|
| 1 Rundstab 195 / Ø 8mm    | 4 Steine a 15mm          |  | 4 x Springer a 25mm                    |  |
|                           |                          |  |  |  |
| 1 Rundstab 160 / Ø 10mm   | 4 Steine a 15mm          |  | 2 x Königin a 30mm                     |  |
|                           |                          |  |  |  |
| 1 Rundstab 160 / Ø 14mm   | 4 Steine a 15mm          |  | 2 x König a 30mm                       |  |
|                           |                          |  |  |  |
| 2 Leisten 250 / 15 / 15mm |                          | 30 Steine a 10mm (Back G.)<br>(18) Steine a 10mm (Mühle) | 4 x Turm a 25mm                        | beliebige Steine eines anderen Spieles verwenden |
|                           |                          |  |  |  |
| 2 Leisten 300 / 10 / 10mm | 4 Steine a 15mm          |  | 16 x Bauern a 20mm<br>4x Läufer a 25mm |  |
|                           |                          |  |  |  |

- Säge die Spielsteine nach den Abbildungen aus der Tabelle ab.
- Gestalte die obere Stirnseite der Spielsteine mit unterschiedlichen Mustern deiner Wahl und arbeite die Kanten der Spielsteine mit Schleifpapier nach.
- Bemahle die Spielsteine mit unterschiedlichen Farben.

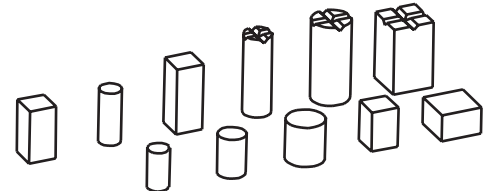

## 6. Option magnetische Spielsteine:

Optional können alle Spielsteine mit einem Magnet versehen werden (Magnete können separat bestellt werden).

Dadurch haften die Spielsteine selbstständig auf dem Spielfeld.

- Rauhe dazu eine flache Seite der Magnete mit Schleifpapier an und klebe sie mit Alleskleber auf die untere Stirnseite der Spielsteine.

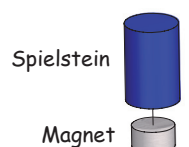

## 7. Gestalten / Bemalen:

Bemale den Rahmen deines Werkstückes mit lustigen Farben und Mustern.

**Viel Spass und gutes Gelingen!!!**