

Bluetooth Box aus Zirbenholz

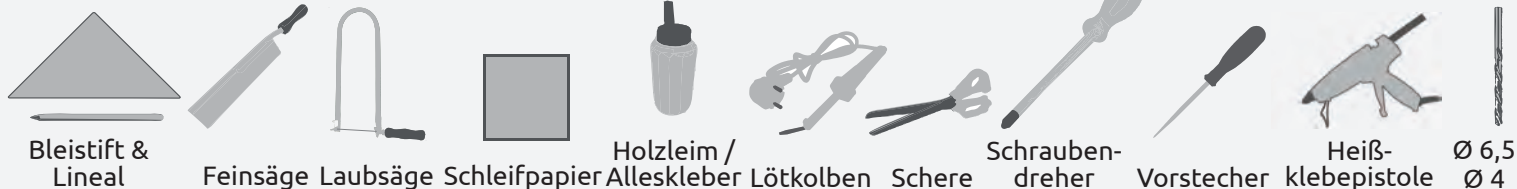

WERKZEUGVORSCHLAG:



NAME: _____ KLASSE: _____

STÜCKLISTE:	OK✓	ABMESSUNGEN:	TEILE:
4 Zirbenholzleisten	<input type="checkbox"/>	100 x 100 x 10 mm	A, B, E, G
3 Zirbenholzleisten	<input type="checkbox"/>	80 x 100 x 10 mm	C, D, F
1 Rundstab	<input type="checkbox"/>	100 / Ø 6 mm	
2 Lautsprecher	<input type="checkbox"/>		
1 Bluetooth Platine	<input type="checkbox"/>		
1 Litze	<input type="checkbox"/>		
1 PVC Schlauch	<input type="checkbox"/>	90 mm lang	
4 Schrauben	<input type="checkbox"/>	3 x 17 mm	
2 Flachsteckschuhe	<input type="checkbox"/>		

1 Übersicht:

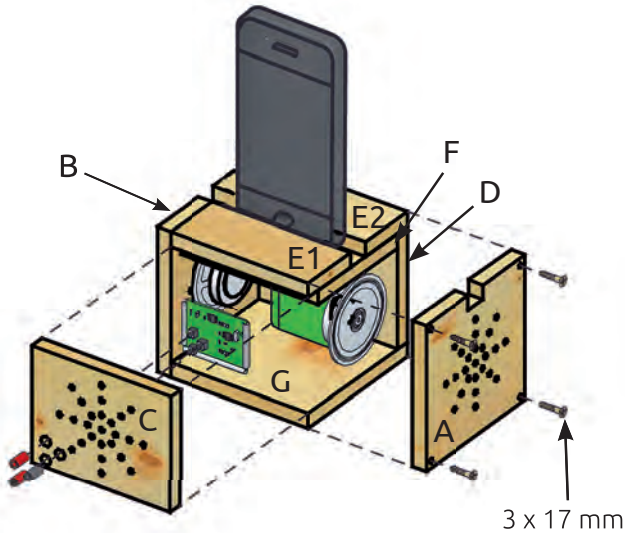

Verschaffe dir einen ersten Überblick.



2 Die Teile (A, B):

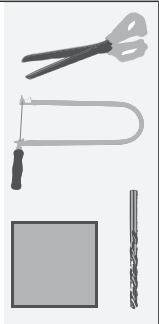
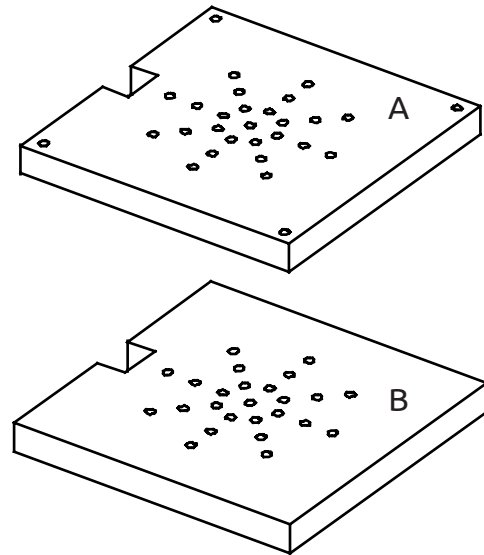

Schneide die Schablone für die Teile (A) und (B) mit der Schere aus und klebe sie mit Klebefilm auf die **Zirbenholzleisten**. Säge die **Aussparungen** mit der Laubsäge aus und bohre die Löcher $\text{Ø } 3 \text{ mm}$ laut Angabe. Arbeite alle Kanten und Flächen mit Schleifpapier nach.



3 Teile (C, D):

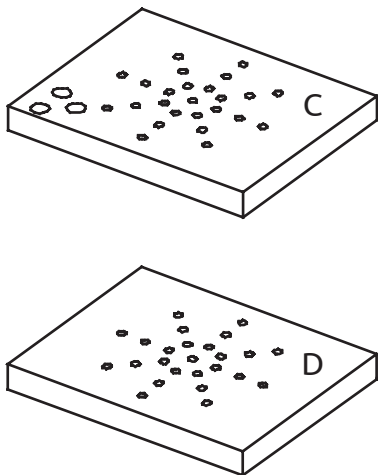

Schneide die Schablonen für die Teile (C und D) grob mit der Schere aus und klebe sie mit transparentem Klebeband auf die Zirbenholzleisten. Bohre die Löcher $\text{Ø } 3 \text{ bzw. } \text{Ø } 6,5 \text{ mm}$. Arbeite die beide Teile mit Schleifpapier nach.



4 Die Handyhalterung (E, F):

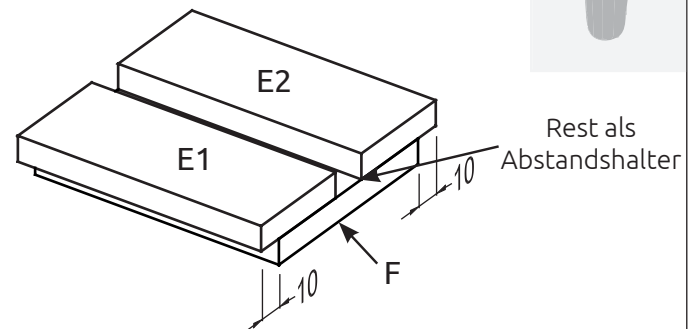
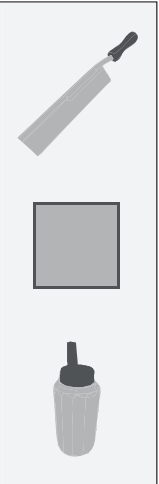
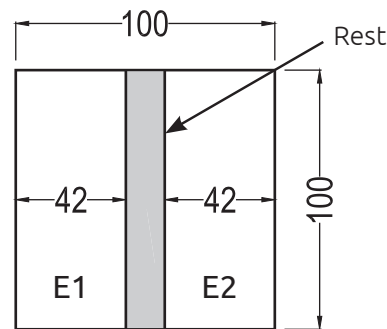

Säge Teil (E1 + E2) nach Abbildung zurecht. Arbeite die Teile mit Schleifpapier nach. Leime die Teile (E1 und E2) laut Abbildung auf Teil (F). Verwende den **Rest als Abstandshalter**.



5 Elektrische Anschlussarbeit:

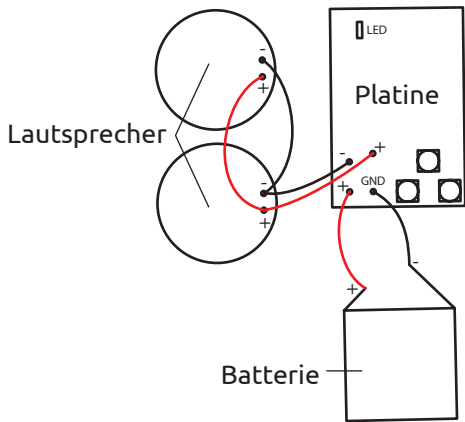

Schließe die beiden Lautsprecher mithilfe der blauen Litze zusammen. Verwende die Litzen so, dass du später die **Batterie noch wechseln** kannst und genug Kabel zum herausnehmen angelötet ist. Verwende für die Batterieanschlüsse die beiliegenden Kabelschuhe. Anschließend werden die Lautsprecher und die **Platine** zusammengelötet. Achte besonders auf die Pole (+ bzw. -) und saubere Lötunkte. Teste zum Schluss die Anlage auf ihre **Funktionalität**. Drücke die Play Taste, um die Bluetooth Box mit deinem Smartphone zu verbinden.

OK ✓

6 Einkleben der Platine:

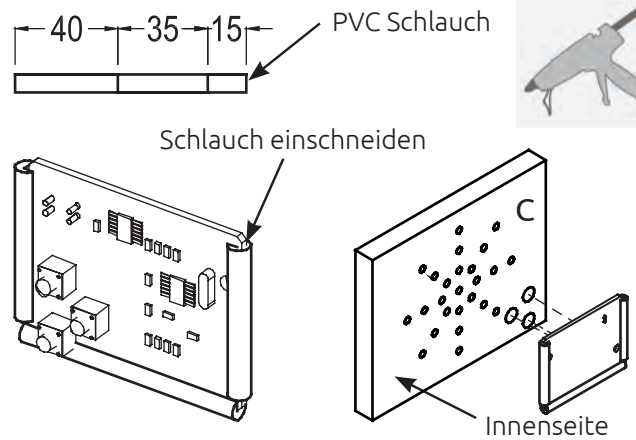

Schneide den **PVC Schlauch** nach Abbildung auf die passenden Längen zu. Schneide die Schläuche auf der Längsseite ein, damit du sie auf die Platine stecken kannst. Klebe nur die PVC Schläuche auf Teil (C), damit du später die Platine bei Bedarf noch herausnehmen kannst. (Achte dabei genau auf die zuvor gebohrten Löcher für die Schalter). **TIPP:** Dieser Schritt funktioniert am Besten mit einer Heißklebepistole.

OK ✓

7 Zusammenbau:

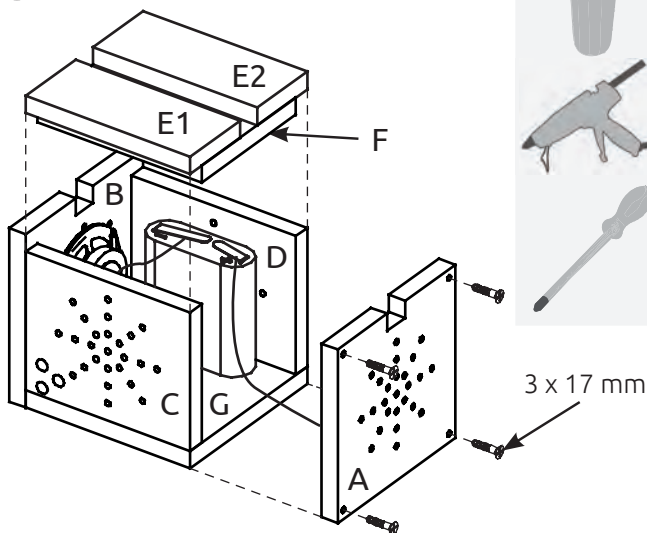

Leime die Box nach Abbildung zusammen. Klebe die Lautsprecher mit Heißkleber mittig auf die Teile (B und C). Verstaue die Kabel in deiner Zirbenholz **Bluetoothbox**. Fixiere die Batterie leicht mit einem **Tropfen Heißkleber**, diese soll bei Bedarf aber gewechselt und herausgenommen werden können. Schraube Teil (A) auf.

OK ✓

8 Die Schalter:

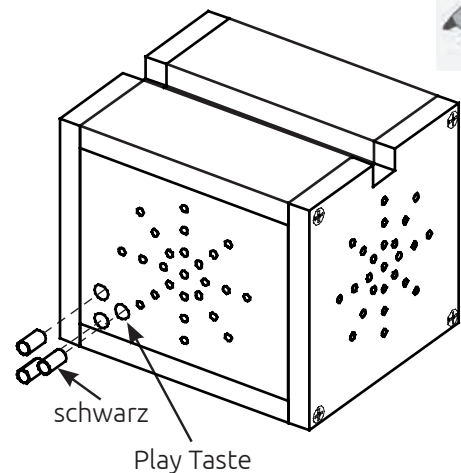

Schneide 3 Stücke mit einer Länge von 12 mm vom Rundstab und male 2 mit roter Farbe und den letzten mit schwarzer Farbe an. Klebe den schwarzen Rundstab auf die Play Taste, die beiden roten links übereinander. Achte darauf, dass der Kleber nur auf die Rundstäbe bzw. die Tasten kommt, damit sich diese später noch betätigen lassen!

OK ✓

9 Erklärung:

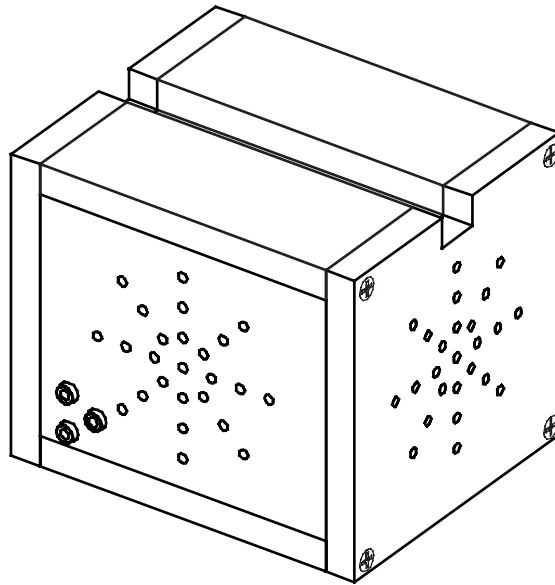

Deine Bluetooth Box aus Zirbenholz riecht nicht nur gut, sondern ist nun auch fertig und wartet auf ihren Einsatz. Drücke die Play Taste (schwarze Taste) kurze Zeit, um die **Box ein- bzw. auszuschalten**. Mit den beiden roten Schaltern kannst die die Lautstärke je nach Bedarf lauter oder leiser drehen. Natürlich lässt sich diese **Einstellung** auch auf deinem Smartphone durchführen und auf die Box übertragen.

VIEL SPAB UND GUTES GELINGEN!

OK✓

Die TEC+ Aufgabe:

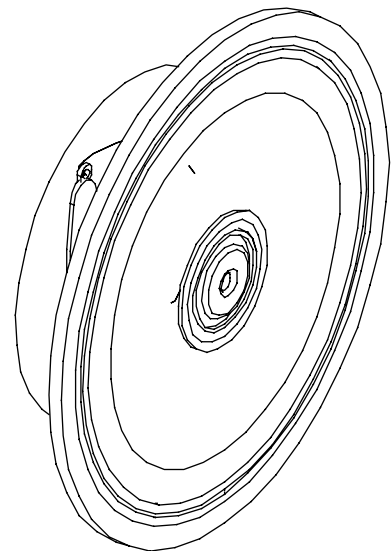
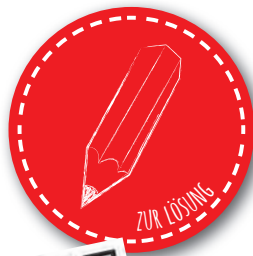

- 1 Kennst du dich mit Lautsprechern aus?
Wie ist ein **Lautsprecher aufgebaut**?
- 2 Überlege diese Aufgabe mit deinen Mitschülern und besprich deine **Ideen in der Gruppe!** Vielleicht kannst du auch deine Lehrperson zur Hilfe holen, um einen Tipp zu bekommen.

Eine der vielen Lösungen unter **www.aduis.com**!

